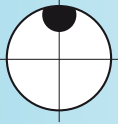
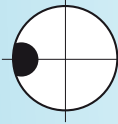
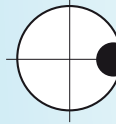
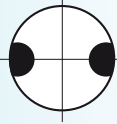
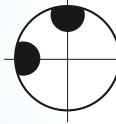
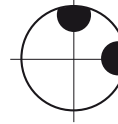
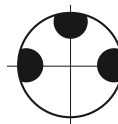

MESCOLATORI TURBINA AD ASSE VERTICALE - SERIE XT

DATI TECNICI	UM	XT 1500	XT 2250
Capacità volumetrica di carico	Lt	1500	2250
Resa per ciclo (calcestruzzo non vibrato)	Lt	1200	1800
Resa per ciclo (calcestruzzo vibrato)	Lt	1000	1500
Potenza motore mescolazione	Hp/Kw	50/37	75/55
Potenza motore skip di carico	Hp/Kw	10/7.5	15/11
Potenza motore centralina oleodinamica	Hp/Kw	2/1.5	2/1.5
Velocità rotazione bracci	Giri/min	21	21
Velocità skip di carico	mt/min	16	16
Pale di mescolazione	N°	7+2	8+2
Dimensione massima aggregati	mm	Forma circolare 80	Frantumato 65
Peso senza skip scarico	Kg	3800	4800
Peso con skip di scarico	Kg	5000	6900

SCHEMA DELLE POSSIBILITÀ DI POSIZIONAMENTO DELLA PORTINA DI SCARICO

N°1 PORTINA DI SCARICO			N°2 PORTINE DI SCARICO			N°3 PORTINE DI SCARICO
						
Lato motore	Lato motore	Lato motore	Lato motore	Lato motore	Lato motore	Lato motore

KOMPLET ITALIA S.R.L.

Sede Amm.va: Via Modigliani, 8 60019 Senigallia (AN) Italy

Sede legale: Viale Vittoria, 75 Jesi (AN) Italy

Tel. + 39.071.6609823 Fax +39.071.6611069

Capitale Soc. € 100.000,00 - C.C.I.A.A. Ancona n° 27222

Cod Fisc. e P.I. 02035890421

MESCOLATORI TURBINA AD ASSE VERTICALE - SERIE XT

TYPE	A	B	C	D	E	F	G	H	I	L	M	N	O	P	Q	R	S	T	U	V	Z
XT 1500	3692	1340	2130	565	690	360	1615	2882	2442	220	1200	3500	2700	1360	1110	1600	190	1760	350	1350	1150
XT 2250	4306	1600	2400	600	670	280	1550	3512	2962	275	1200	3550	2700	1580	1420	1700	205	1950	360	1500	1200

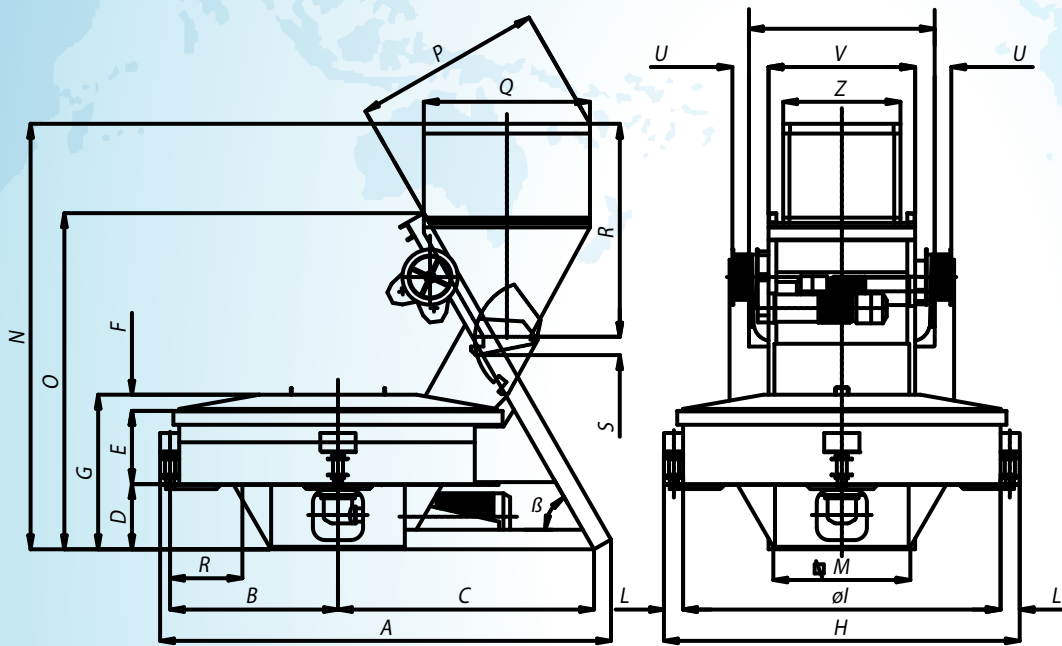

KOMPLET ITALIA S.R.L.

Sede Amm.va: Via Modigliani, 8 60019 Senigallia (AN) Italy

Sede legale: Viale Vittoria, 75 Jesi (AN) Italy

Tel. + 39.071.6609823 Fax +39.071.6611069

Capitale Soc. € 100.000,00 - C.C.I.A.A. Ancona n° 27222

Cod Fisc. e P.I. 02035890421